

Het verdeelblok wordt gebruikt om de hiervoor beschreven bodemplank geschikt te maken om er 3 kleine volkjes op te plaatsen. Men plaatst het blok op de vliegplank zóó, dat de uitstekende punten aan beide zijden van het middelste gat van den bodem vallen. Het latje, dat onder tegen de bodemplank ligt, valt in de groeven van het blok. De vliegopening van het middelste volkje komt nu een eind vóór de andere vlieggaten. Het blok wordt vastgezet door de bodemplank zoo hoog mogelijk vast te zetten. De pennen in het blok corresponderen met gaatjes in den bodem van de kast. Men kan ook op eenvoudige wijze strooken moerrooster en darrenrooster tusschen vliegplank en bodemplank vastzetten. Wanneer men 3 volkjes op de bodemplank wil houden, verdeelt men de broedkamer door verdeelschotjes in drieën.

VERDEELBLOK

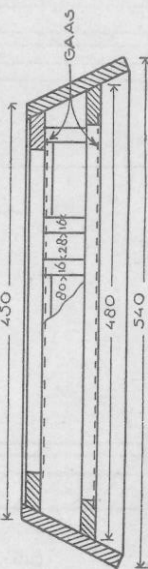

De separator lijkt vrij ingewikkeld, maar kan nu ook zeer gemakkelijk worden gebruikt om er 3 kleine (reserve) volkjes op te laten overwinteren. Als men op de normale bodemplank eveneens 3 volkjes plaatst (wat met het hierna te beschrijven verdeelblok zeer eenvoudig is), dan kan men een blok van 6 of 9 kleine volkjes in één kast laten overwinteren.

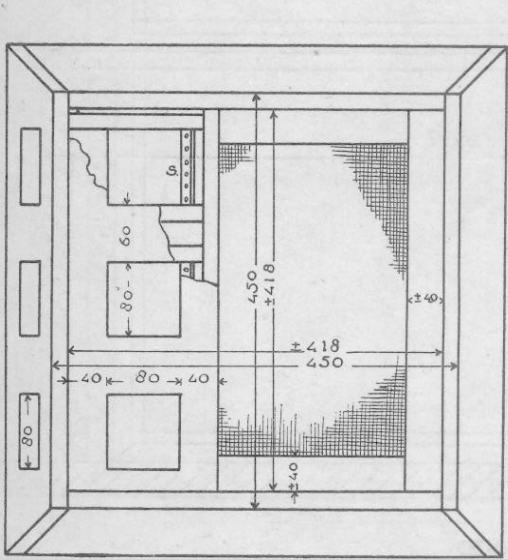
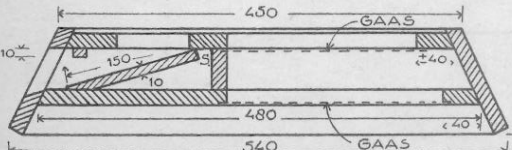

SEPARATOR

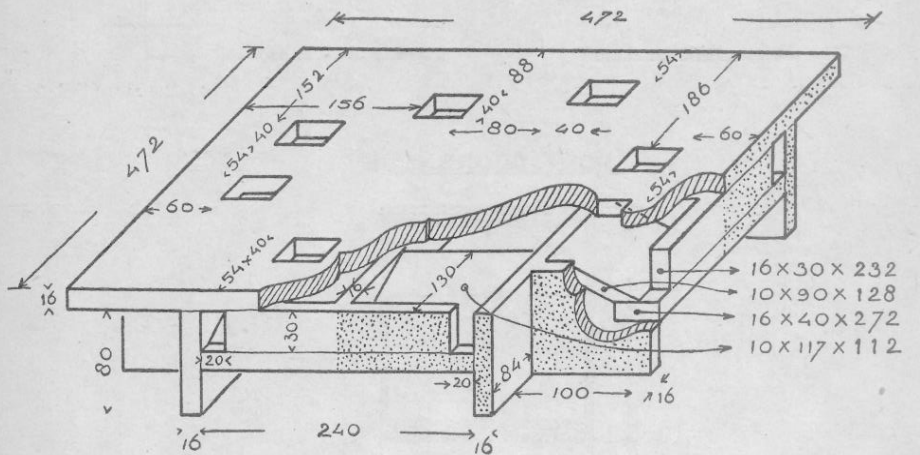

BODEMPLANK voor 8 BEVR. KASTJES

Op de hier afgebeelde bodemplank kan men 8 bevruchtungskastjes plaatsen, elk met een half normaal raam, een ruimte voor een arrestkooitje en een voedertrog. De maten van de gaten en de plaatsing hiervan moeten zeer nauwkeurig worden aangehouden. Het is de bedoeling, dat de schuine vliegplankjes scharnierend worden gemaakt, zodat de kast met de bevruchtungskastjes als een gewone kast kan worden verzonden. Op deze bodemplank past een normale broedkamerbak, die de 8 bevruchtungskastjes kan bevatten.

ZYAANZICHT.

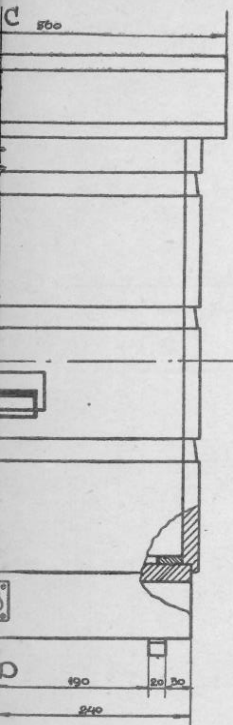

DOORSNEDE C-D.

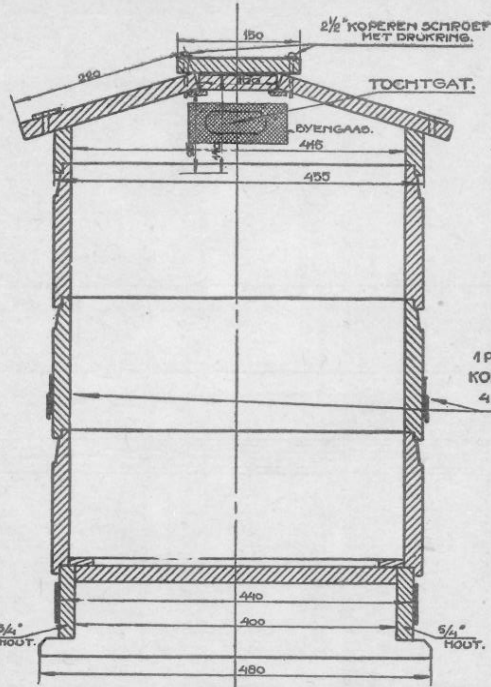

1 PAAR AMERIK. KOPPERHENGELS 40MM BREED.

DE E-F.

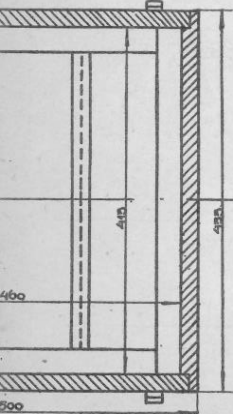

WARE GROOTTE.

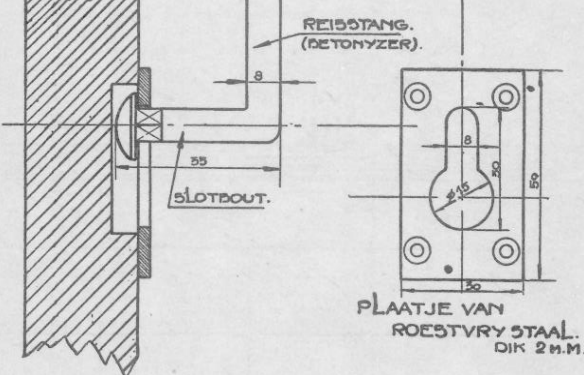

DUBBELWANDIGE BYENKAST. SYSTEEM TEUNE.

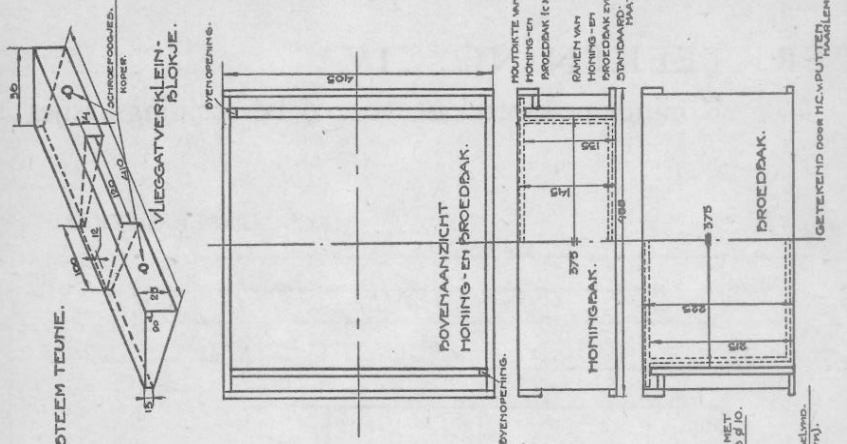

ONDERDELEN VOOR BYENKAST.

